

Skyvedører for fullisolerte vinterhager og boligrom



Bilde av håndtak Innvendig



Bilde sylindelås



Bilde av Utvendig håndgrep



Bruksområder:

Fullisolerte vinterhager
Boligrom

Glasstyper:

24mm isolerglass (4-16-4)-2 lags glass
36mm isolerglass (4-12-4-12-4) 3-lags glass
Energiglass med argon-fyll
Laminert glass en side (hindrer falming)
Sotfarget glass

U-verdier:

Energiglass med argon 2-lags har $U=1,0$
Energiglass med argon 3-lags har $U=0,7$
Hele dørfeltet med profiler og glass har en
gjennomsnittlig verdi fra $U=1,1$
U-verdien blir lavest med stor dørbredde og
stiger når dørene blir smalere.

Overflatebehandling:

Pulverlakk matt
Pulverlakk glans
Pulverlakk struktur

Fargevalg:

Kan leveres i de fleste RAL koder
Kan og leveres som 2-farget
(inn- og utvendig)



Lås - Håndtak

Håndtak som vris 90 grd. innvendig
Grep for åpning utvendig
Sylinderlås med nøkkel (tilvalg)
Alternative håndtak finnes

Mål

Dørhøyder opp til 3500 mm
Dørbredder opp til 6500mm

Vinduer

Lages i samme profiler som dørene.
Monteres gjerne med faste vinduer eller
900mm vegg under skyvevinduet

Enkel skyvedør/vindu 2 spor

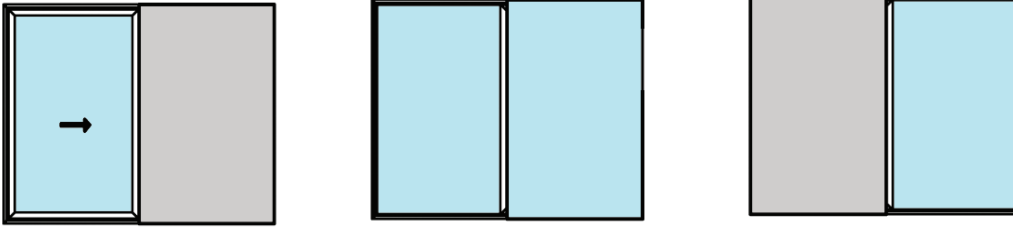

2-delt skyvedør/vindu 2 spor

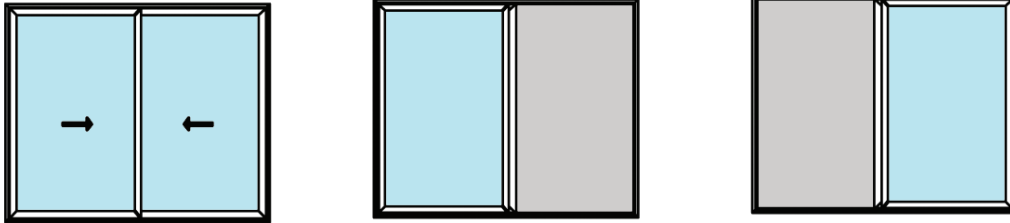

3-delt skyvedør/vindu 3 spor

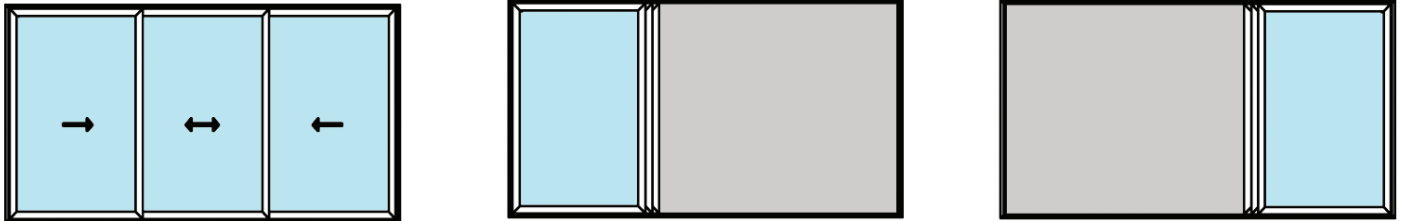

4-delt (2+2) skyvedør/vindu 2 spor

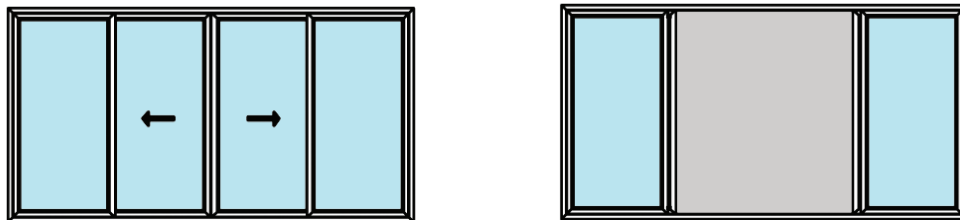

5-delt (2+3) skyvedør/vindu 3 spor

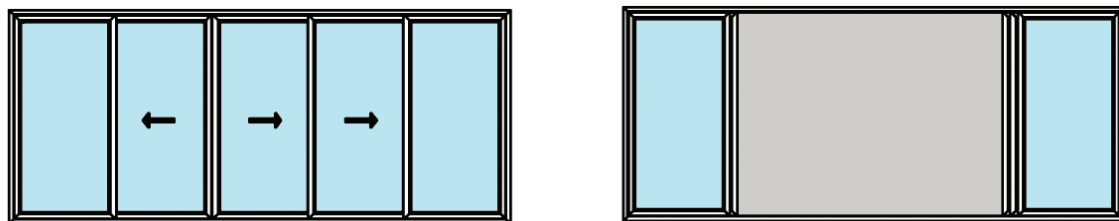

6-delt (3+3) skyvedør/vindu 3 spor

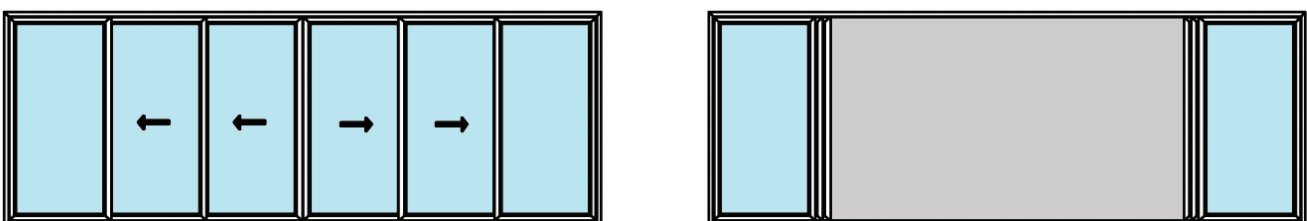

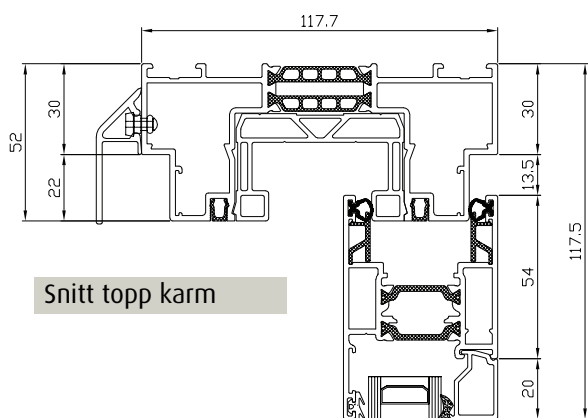

Snitt topp karm

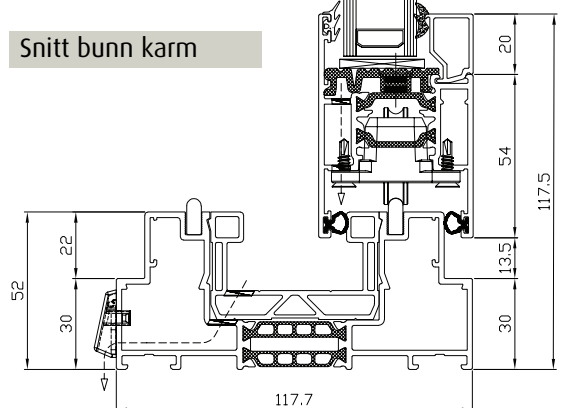

Snitt bunn karm

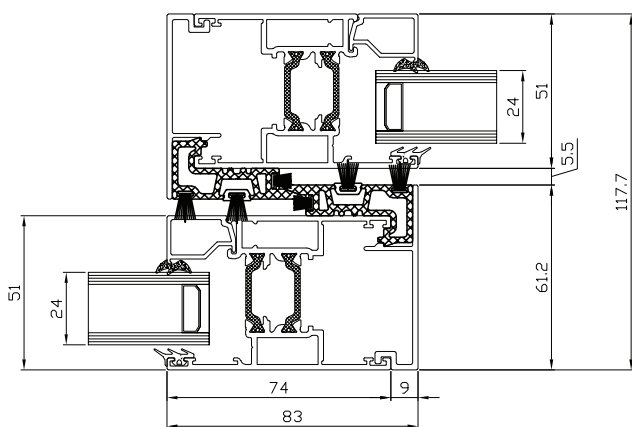

Snitt skjøt dører

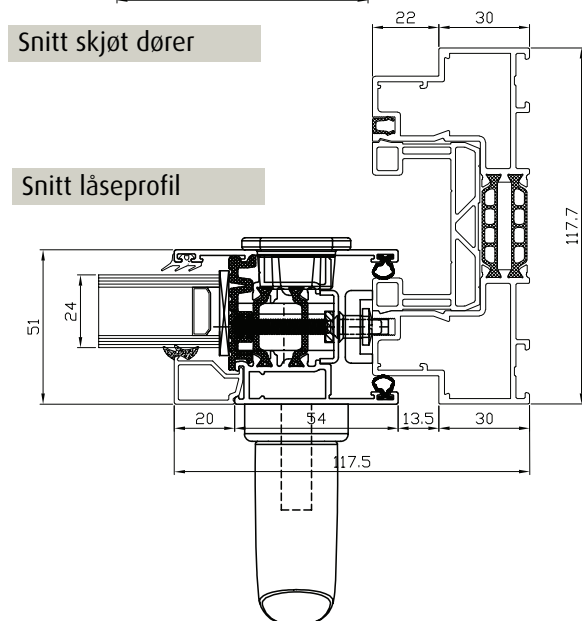

Snitt låseprofil

Profilsystem:

Isolert profilsystem med brutt kuldebro
Isolatorer mellom indre og ytre profil hindrer kondensering. Profilene er spesielt kraftige og har også forsterkningsprofiler for å kunne lage store høyder.

Karmbredder:

2-spors profil - 99mm
Brukes på enkel skyvedør, 2-delt og 4-delt (2+2) skyvedører

3-spors profil - 166 mm
Brukes på 3-delt og 6-del (3+3) dørfelt

Sporprofilene har kraftige plastinnlegg for bedre tetting og hindre kondens.
Flere alternativer karmutforming for spesielle behov.

Hjul:

2 hjulklosser med 2 hjul i hver dør
Vekt inntil 250 kg pr dørbblad.

Tetninger:

Nylon børstelister i alle tettinger både horisontalt og vertikalt.
Børsteklosser tetter karmen i over og underkant der dørene overlapper.

Karmmontering:

I åpning i treverk: Skummes inn som vanlig dør/vindu. Tapes med monteringstape utvendig før skumming.

I aluminium: Limes inn i ramme av aluminium.

BØCON[®]
NORSKE HAGESTUER OG VINTERHAGER

Bøcon AS, Kvålkroken 8, Ganddal 4323 Sandnes.
Tlf 51 95 88 30 E-post: salg@bocon.no
www.bocon.no